



Предложение по стойловому оборудованию для беспривязного содержания коров.



Исполнение стойлового оборудования:

- Оцинкованное (выполненное методом горячего оцинкования)***
- Окрашенное (выполненное методом порошковой покраски с помощью электростатического распыления)***

Используемые трубы:

- d- 48 мм стенка 3,5 мм.(для надхолочного бруса)***
- d-60 мм стенка 3,5 мм.(для стоек, ворот, кормового стола, для разделителей)***
- d-76 мм стенка 3,5-4 мм. (для стоек)***

1. Разделители стойл однорядные и двухрядные

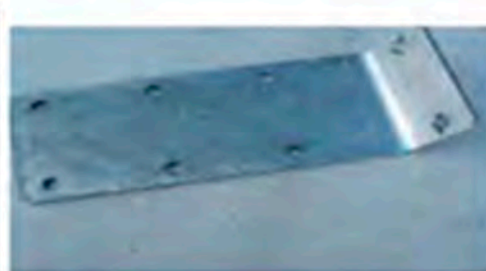
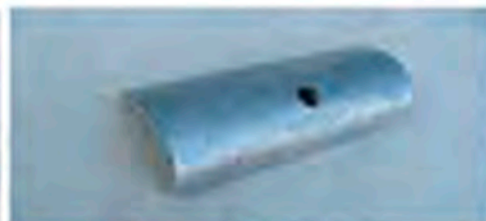
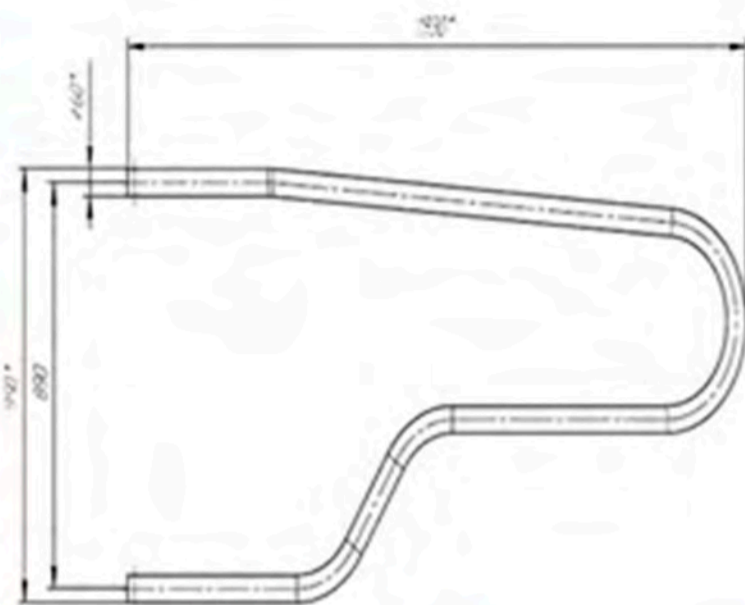
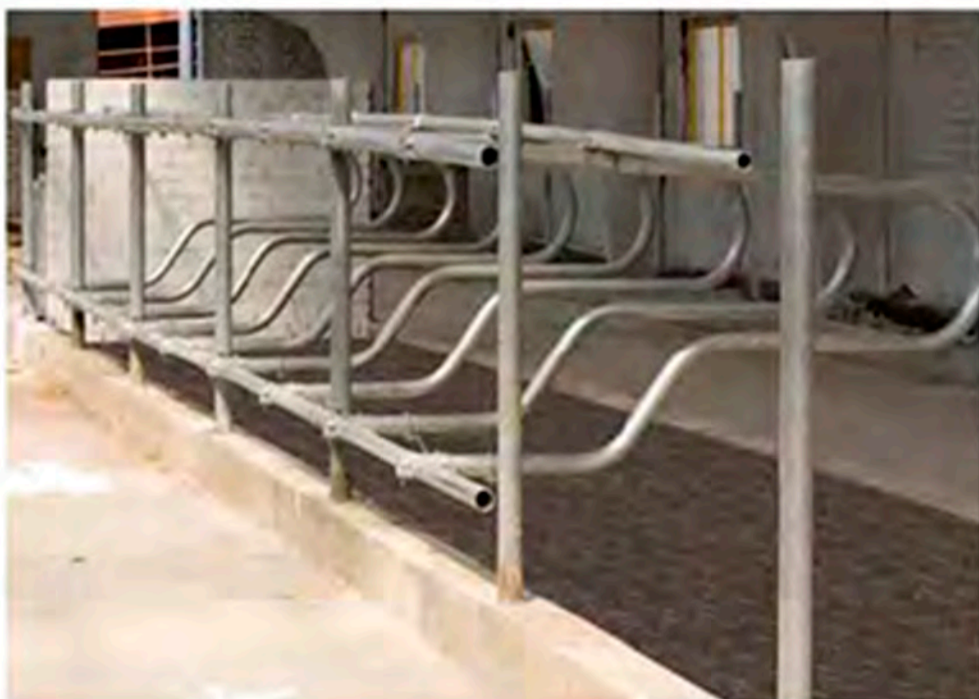

2. Стойки под бетонирование (для стойл, кормового стола, скотопрогонов)

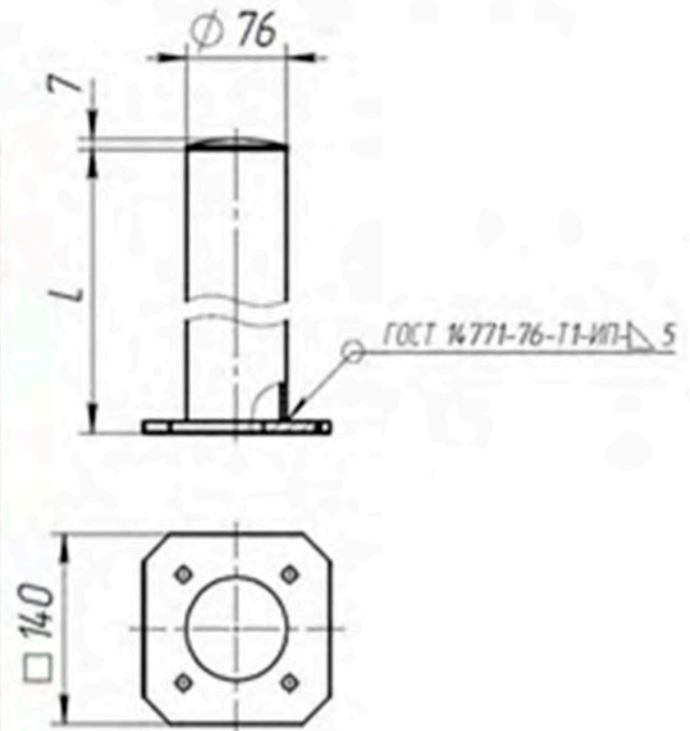

3. Ограждение кормового стола

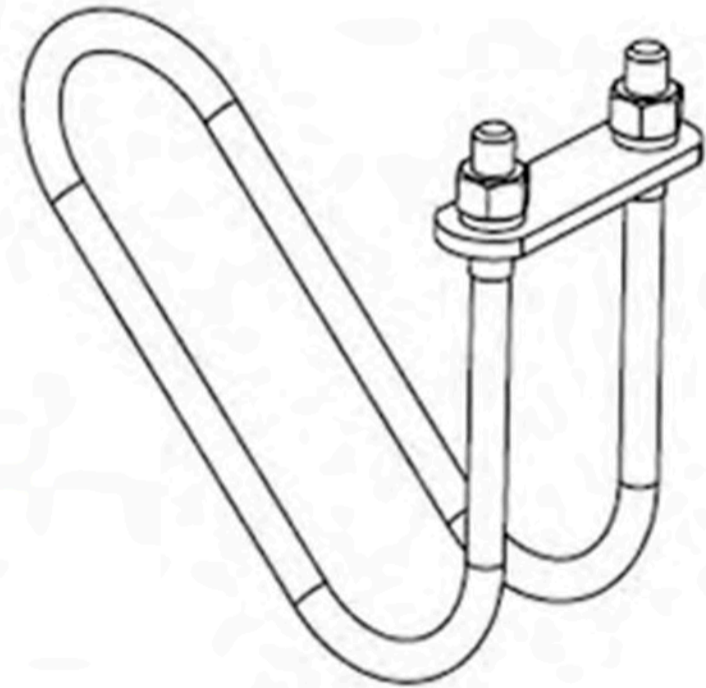
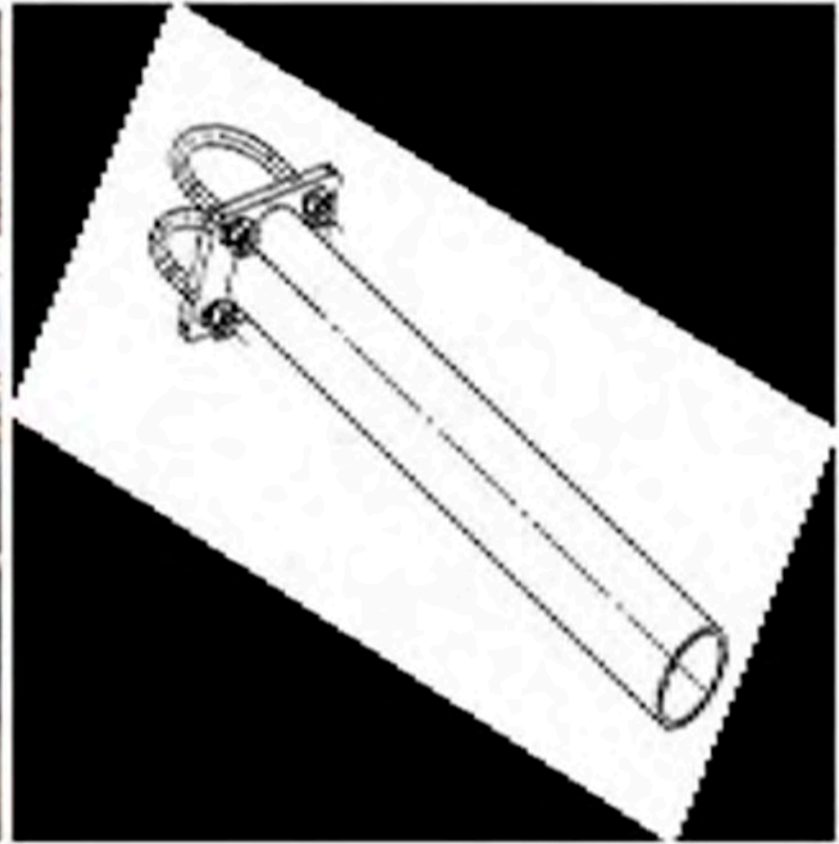

4. Ограждение скотопрогонов, калитки

